

调心滚子轴承

d 100 - 130mm-23122CA/W3323122CAK/W3323122CAK/W3323122CA/W33

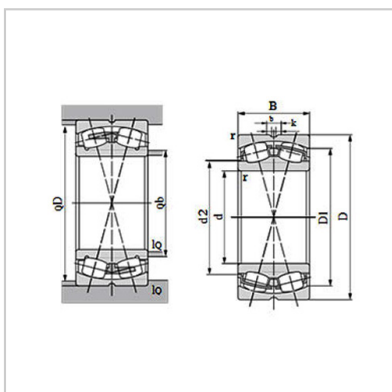
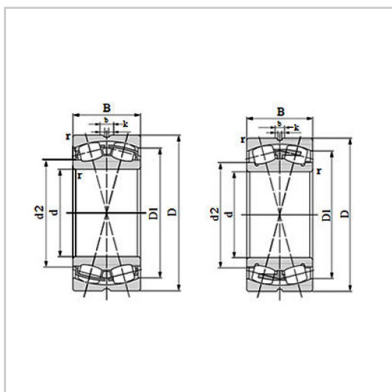

现用轴承代号：

圆柱内孔：	23122CA/W33
圆锥内孔：	23122CAK/W33

基本尺寸 mm：

d：	110
D：	180
B：	56
r1.2min：	2

额定载荷 KN：

动载荷 Cr：	358
静载荷 Cor：	580

极限转速 r/min：

脂：	1900
油：	2600

原用轴承代号：

圆柱内孔：	3003722
圆锥内孔：	3113722

其他尺寸：

d2：	132
D1：	156
b：	
k：	

计算尺寸：

e：	0.3
y1：	2.25
y2：	3.35
y0：	2.2

重量：

kg：	5.73
-----	------

:

